

Schalldämpfer/Filter-Schalldämpfer
Serie AN□/Serie AMC

Schalldämpfer

Serie AN□00/AN□02/AN□03/25/AN

Standard

Serie AN□00

Über 30dB(A) Geräuschreduzierung
Geringer Rückdruck
Kompakt und leicht montierbar

Symbol

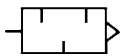

Technische Daten

Medium	Druckluft
Max. Betriebsdruck	1.0 MPa
Geräuschreduzierung	min. 30 dB(A)
Umgebungs- und Medientemperatur	5 bis 60° C*

* Kann in einem Temperaturbereich von -10 bis 60° C eingesetzt werden, wenn nicht die Gefahr der Kondensatbildung oder des Gefrierens besteht.

Modell

Modell	Anschlussgröße R(PT)	Äquivalenter Querschnitt (mm ²)	Gewicht (g)	Abmessungen (mm)		
				A	B	D
AN200-02	1/4	35	17	63	22	19
AN300-03	3/8	60	25	84	25	22
AN400-04	1/2	90	35	92	30	27
AN500-06	3/4	160	165	107	46	36
AN600-10	1	270	225	132	50	41
AN700-12	1 1/4	440	490	200	74	55
AN800-14	1 1/2	590	580	233	74	60
AN900-20	2	960	820	263	86	70

* Anm.) Ein NPT-Gewinde ist ebenfalls erhältlich. Geben Sie "N" hinter "AN□00-" an. (Bsp.: AN200-N02)

Konstruktion/Teile/Abmessungen AN200 bis 400

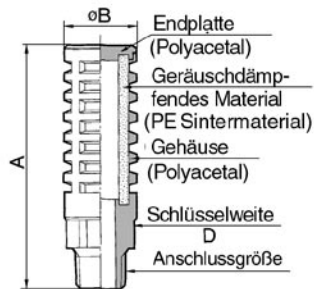

AN500 bis 900

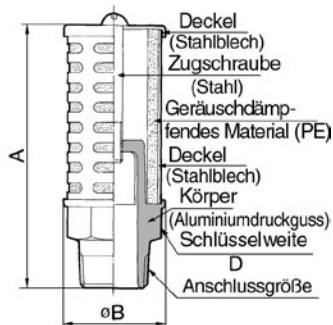

Hochleistungs-Schalldämpfer

Serie AN□02

Über 35dB(A) Geräuschreduzierung
Gehäuse besteht aus schwer entflammablem Material (UL94-V0)

Symbol

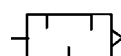

Technische Daten

Medium	Druckluft
Max. Betriebsdruck	1.0 MPa
Geräuschreduzierung	m in. 35 dB(A)
Umgebungs- und Medientemperatur	5 bis 60° C*

* Kann in einem Temperaturbereich von -10 bis 60° C eingesetzt werden, wenn nicht die Gefahr der Kondensatbildung oder des Gefrierens besteht.

Modell

Modell	Anschlussgröße R(PT)	Äquivalenter Querschnitt (mm ²)	Gewicht (g)	Abmessungen (mm)		
				A	B	D
AN202-02	1/4	35	16	64	22	19
AN302-03	3/8	60	33	84	28	24
AN402-04	1/2	90	47	95	34	24

* Anm.) Ein NPT-Gewinde ist ebenfalls erhältlich. Geben Sie "N" hinter "AN□02-" an. (Bsp.: AN202-N02)

Konstruktion/Teile/Abmessungen

AN202

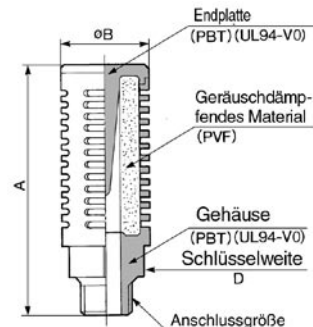

AN302/402

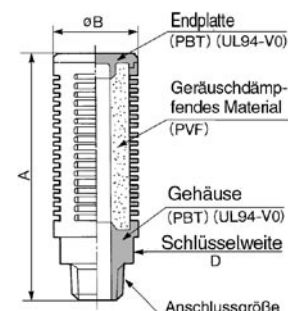

Kompakte Ausführung

Serie AN□03

Über 25dB(A) Geräuschreduzierung
Platzsparend
Kompakt

Symbol

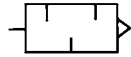

Technische Daten

Medium	Druckluft
Max. Betriebsdruck	1.0 MPa
Geräuschreduzierung	min. 25 dB(A)
Umgebungs- und Medientemperatur	5 bis 60° C*

* Kann in einem Temperaturbereich von -10 bis 60° C eingesetzt werden, wenn nicht die Gefahr der Kondensatbildung oder des Gefrierens besteht.

Modell

Modell	Anschlussgröße R(PT)	Äquivalenter Querschnitt (mm²)	Gewicht (g)	Abmessungen (mm)		
				A	B	D
AN103-01	1/8	10	1	23.5	11	—
AN203-02	1/4	15	3	36	16	14
AN303-03	3/8	35	17	66	22	19
AN403-04	1/2	60	25	84	25	22

* Anm.) Ein NPT-Gewinde ist ebenfalls erhältlich. Geben Sie "N" hinter "AN□03-" an.
(Bsp.: AN103-N01)

Konstruktion/Teile/Abmessungen AN103 AN203

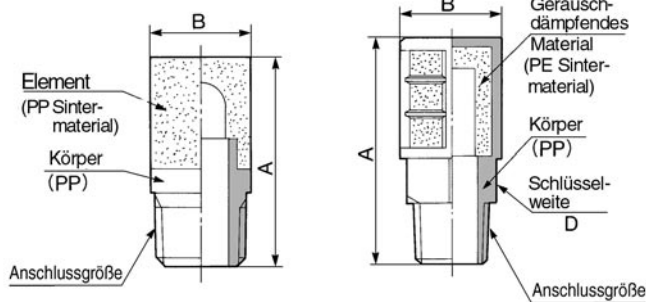

AN303/403

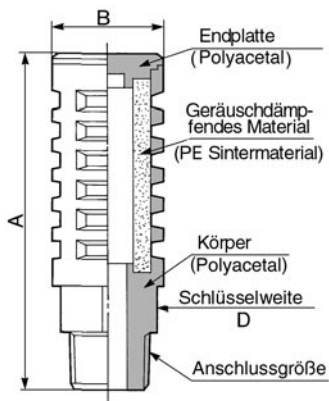

Ausführung mit Metallgehäuse

Serie 25

Entlüftung nur in eine Richtung.
Verhindert eine Ausbreitung von Feuchtigkeit und Lärm

Symbol

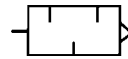

Technische Daten

Medium	Druckluft
Max. Betriebsdruck	1.0 MPa
Geräuschreduzierung	min. 19 dB(A)
Umgebungs- und Medientemperatur	5 bis 60° C*

* Kann in einem Temperaturbereich von -10 bis 60° C eingesetzt werden, wenn nicht die Gefahr der Kondensatbildung oder des Gefrierens besteht.

Modell

Modell	Anschlussgröße R(PT)	Äquivalenter Querschnitt (mm²)	Gewicht (g)	Abmessungen (mm)		
				A	B	D
2504-002	1/4	33.9	111	62	30	24
2505-003	3/8	45.9	106	64	30	24
2506-004	1/2	50.0	113	68	30	24
2507-006	3/4	105.6	310	88.5	48	35
2508-010	1	129.6	514	97.5	60	41
2510-002	1/4	17.2	57	54	22	19
2511-003	3/8	17.2	55	56	22	19

* Anm.) Ein NPT-Gewinde ist ebenfalls erhältlich. Geben Sie "N" hinter "25□□-" an.
(Bsp.: 2504-N002)

Konstruktion/Teile/Abmessungen

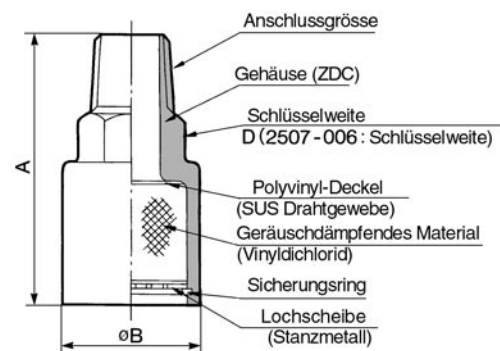

Serie AN□00/AN□02/AN□03/25/AN

Durchfluss-Kennlinien (Startbedingungen)

AN200 bis 900

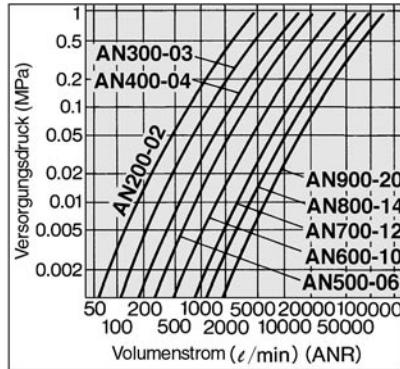

AN202 bis 402

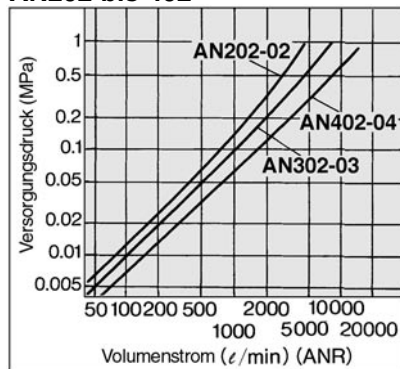

AN103 bis 403

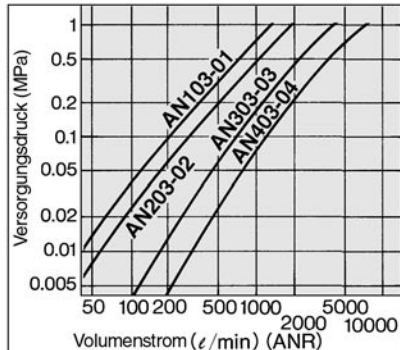

2504 bis 2511

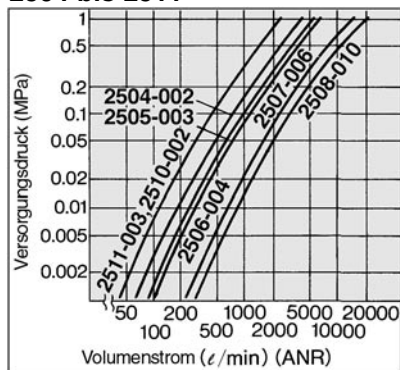

Geräuschpegel (Startbedingungen)

AN200 bis 900

Bedingung: 0.5MPa Versorgungsdruck des Elektromagnetventils
Messabstand: AN200 bis 500→1m AN600 bis 700→2m
AN800 bis 900→3m

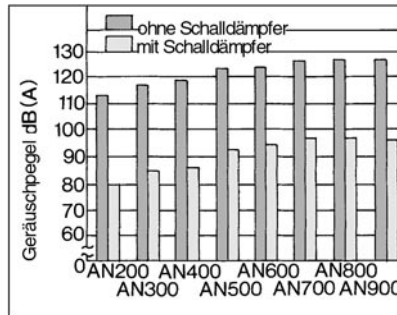

AN202 bis 402

Bedingung: 0.5MPa Versorgungsdruck des Elektromagnetventils
Messabstand: 1m

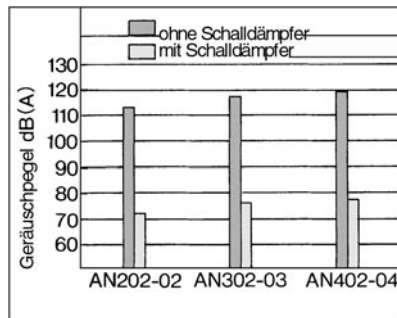

AN103 bis 403

Bedingung: 0.5MPa Versorgungsdruck des Elektromagnetventils
Messabstand: 1m

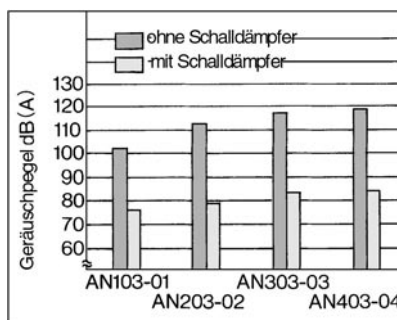

2504 bis 2511

Bedingung: 0.5MPa Versorgungsdruck des Elektromagnetventils
Messabstand: 1m

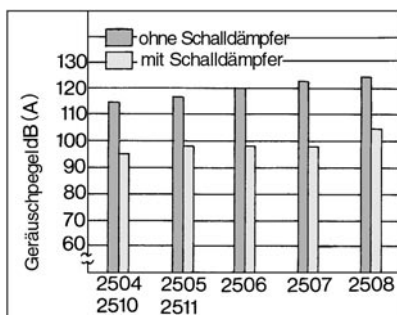

(Sinterbronzemetal)

Serie AN

Ideal für die Entlüftung eines Kompaktventils oder für Pilotluft.

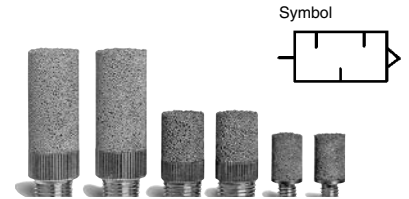

Technische Daten/Modell

Modell	AN101-01	AN110-01	AN120-M3	AN120-M5
Technische Daten	R(PT)	R(PT)	M3	M5
Anschlussgröße	1/8	1/8	M3	M5
Geräuschreduzierung dB(A)	16	21	13	18
Medium	Druckluft			
Max. Betriebsdruck	1.0 MPa			
Umgebungs- und Medientemperatur	5 bis 50° C*			
Äquivalenter Querschnitt (mm²)	20	35	1	5
Gewicht (g)	9.5	20	1	3.3
Abmessungen (mm)	A	21	34	9
	B	11	13	6
				8

Anm.) Für die Modelle AN101 und AN110 ist ebenfalls ein NPT-Gewinde erhältlich. Die Bestell-Nr. mit NPT-Gewinde ist AN101-N01 und AN110-N01.
AN110-N01 hat eine Gesamtlänge A von 38 mm.

* Kann in einem Temperaturbereich von -10° bis 150°C eingesetzt werden, wenn nicht die Gefahr der Kondensatbildung oder des Gefrierens besteht.

Konstruktion/Teile/Abmessungen

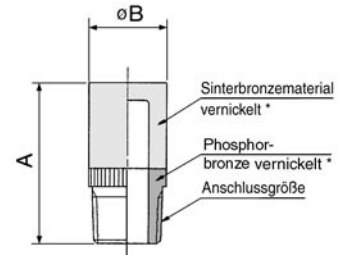

* AN120-M3 und AN110-N01 sind nicht vernickelt.

Ausführung mit Steckverbindung

Serie AN□□□-KM□□

Kann direkt an Steckverbindungen angeschlossen werden.

Symbol



Technische Daten

Medium	Druckluft
Max. Betriebsdruck	1.0 MPa
Umgebungs- und Medientemperatur	5 bis 60° C

Modell

Modell	Verwendbare Steckverbindung	Geräuschreduzierung dB(A)	Effektiver Querschnitt (mm²)	Abmessungen (mm)		
				A	B	C
AN103-KM6	ø6(Serie KQ)	25	7	37	11	15
AN103-X233	ø6(Serie KQ)					
AN103-X235	ø1/4(Serie KQ)					
AN203-KM8	ø8(Serie KQ)	30	14	45	13	20
AN200-KM8	ø8(Serie KQ)					
AN200-KM10	ø10(Serie KQ)					
AN300-KM10	ø10(Serie KQ)					
AN300-KM12	ø12(Serie KQ)					

Konstruktion/Teile/Abmessungen

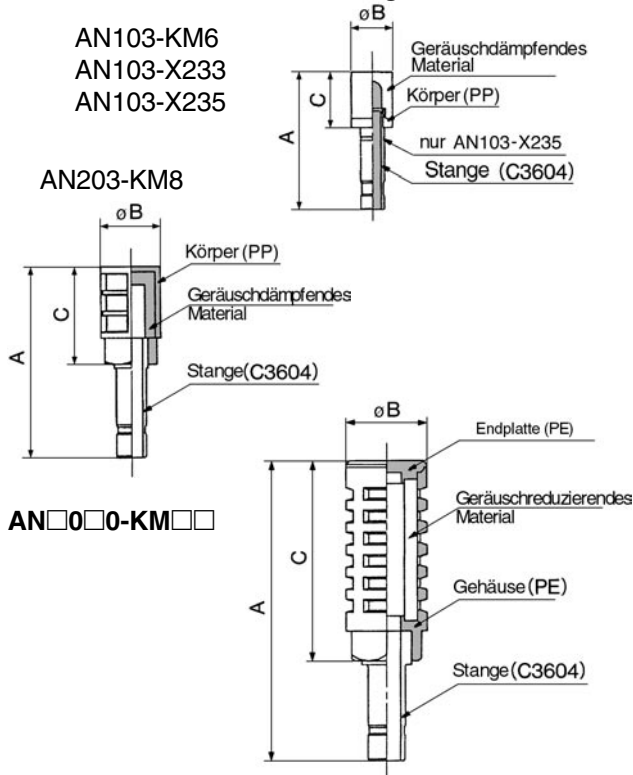

⚠ Sicherheitshinweise

Konstruktion

⚠ Warnung

- Der Entlüftungsanschluss könnte durch Verstopfungen im Schalldämpfer blockiert werden. Sorgen Sie deshalb für eine sichere Anlagenkonstruktion, damit keine Fehlfunktionen im gesamten System auftreten.

⚠ Achtung

- Der Dämpfungseffekt kann je nach pneumatischem Schaltkreis oder verwendetem Druck variieren.

Montage

⚠ Achtung

- Wenn das Schalldämpfergehäuse aus Plastik besteht und BC-Sintermaterial enthält:
Wenn Sie das Gehäuse auf ein Ventil montieren möchten, halten Sie es an den Enden (Seite ohne Gewinde) fest und schrauben Sie es ein. Drehen Sie es nach dem Einschrauben per Hand noch eine 1/4-Umdrehung mit einem passenden Schraubenschlüssel. (Wenn der Schalldämpfer keinen Schlüsselansatz besitzt, ziehen Sie es mit der Hand fest an.)
- Wenn das Schalldämpfergehäuse aus Metall besteht (außer Ausführung mit BC-Sintermaterial), ziehen Sie es mit dem unten angegebenen Anzugsmoment an.

Anschlussgewinde	Zulässiges Anzugsmoment (Nm)
Rc(PT) 1/4	12 bis 14
Rc(PT) 3/8	22 bis 24
Rc(PT) 1/2	28 bis 30
Rc(PT) 3/4	28 bis 30
Rc(PT)1	36 bis 38
Rc(PT)1 1/4	40 bis 42
Rc(PT)1 1/2	48 bis 50
Rc(PT)2	48 bis 50

- Stellen Sie sicher, dass während und nach der Installation keine Querbelastung auf das Gehäuse wirkt.

Wartungsarbeiten/Inspektion

⚠ Achtung

- Zerlegen Sie niemals den Schalldämpfer. Das geräuschdämpfende Material ist nicht austauschbar.
- Wenn die Entlüftungsgeschwindigkeit aufgrund von Verstopfungen abfällt und damit die Leistung des Systems abnimmt, ersetzen Sie den Schalldämpfer. Überprüfen Sie die Betriebsbedingungen des Antriebs min. einmal täglich.

Hochleistungs-Schalldämpfer: Geräuschdämpfung 40 dB(A)

Serie ANA1

Ein Hochleistungs-Schalldämpfer, der den Geräuschpegel in einer Anlage unter 85dB(A) hält.



Bestellangaben

AN A1 - 03

Anschlussgröße

Symbol	Anschlussgröße	Anschluss
01	1/8	Einschraubgewinde*
02	1/4	
03	3/8	
04	1/2	
06	3/4	
10	1	
12	1 1/4	
14	1 1/2	
20	2	
C08 (ø8 Größe Steckverbindung)		Steckverbindung
C10 (ø10 Größe Steckverbindung)		
C12 (ø12 Größe Steckverbindung)		

* Nur R (PT) Gewinde sind erhältlich.

Serie

Symbol	Geräuschreduzierung
A1	42 dB(A)

Technische Daten

Medium	Druckluft
Max. Betriebsdruck	1.0 MPa
Geräuschreduzierung	42 dB(A)
Umgebungs- und Medientemperatur	5 bis 60° C

Modell (Einschraubverbindung)

Modell	Anschlussgröße	Äquivalenter Querschnitt (mm ²)	Gewicht (g)	Abmessungen (mm)		
				A	B	C
ANA1-01	1/8	10	4	37	16	—
ANA1-02	1/4	15	14	64	22	18
ANA1-03	3/8	35	22	84	25	21
ANA1-04	1/2	60	36	98	30	24
ANA1-06	3/4	90	110	111	46	36
ANA1-10	1	160	180	132	50	41
ANA1-12	1 1/4	280	544	200	74	60
ANA1-14	1 1/2	450	612	230	74	60
ANA1-20	2	610	873	271	86	70

Konstruktion/Teile/Abmessungen

ANA1-01 bis 06

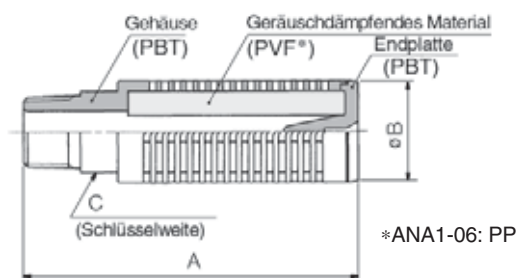

ANA1-10 bis 20

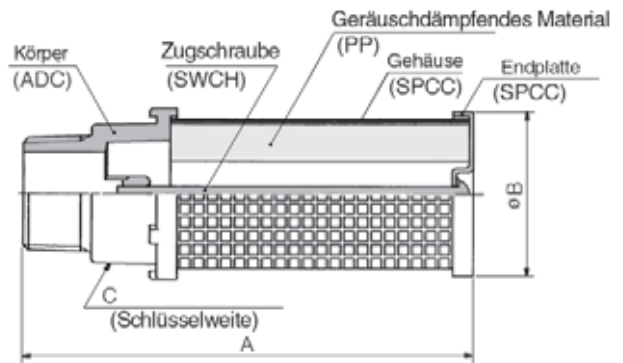

Modell (Steckverbindung)

Modell	Größe Steckverbindung	Äquivalenter Querschnitt (mm ²)	Gewicht (g)	Abmessungen (mm)	
				A	B
ANA1-C08	ø8	11	5	58	16
ANA1-C10	ø10	15	13	76	22
ANA1-C12	ø12	33	19	95	25

Konstruktion/Abmessungen

ANA1-C08 bis C12

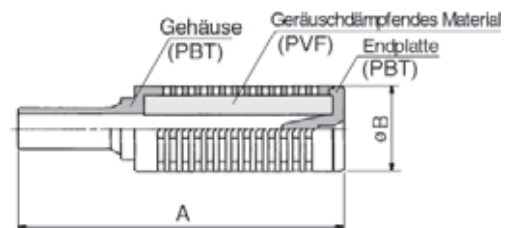

40dB(A): Hochleistungs-Schalldämpfer

Serie ANB1

Die Serie ANB1 <Dämpfungseffekt: 40 dB(A)> weist bei gleicher Anschlussgröße wie die Serie ANA1 einen größeren äquivalenten Querschnitt auf. Ist auch für die gemeinsame Entlüftung von Mehrfachanschlussplatten usw. erhältlich.

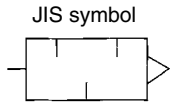

Bestellschlüssel

AN B1 - 03

• Anschlussgröße

Symbol	Anschlussgröße	Anschluss	
01	1/8	Einschraubgewinde*	
02	1/4		
03	3/8		
04	1/2		
06	3/4		
10	1		
12	1 1/4		
14	1 1/2		
C06	(ø6 Größe Steckverbindung)		Steckverbindung
C08	(ø8 Größe Steckverbindung)		
C10	(ø10 Größe Steckverbindung)		

* Nur R (PT) Gewinde sind erhältlich.

• Serie

Symbol	Geräuschreduzierung
B1	40 dB(A)

Technische Daten

Medium	Druckluft
Max. Betriebsdruck	1.0 MPa
Geräuschreduzierung	40 dB(A)
Umgebungs- und Medientemperatur	5 bis 60° C



Siehe S. 4-35 für Sicherheitshinweise zu diesen Produkten

Modell (Einschraubverbindung)

Modell	Anschlussgröße	Äquivalenter Querschnitt (mm ²)	Gewicht (g)	Abmessungen (mm)		
				A	B	C
ANB1-01	1/8	15	10	51	22	—
ANB1-02	1/4	35	22	81	25	18
ANB1-03	3/8	60	35	93	30	21
ANB1-04	1/2	90	94	107	46	24
ANB1-06	3/4	160	175	133	50	41
ANB1-10	1	280	462	190	74	41
ANB1-12	1 1/4	450	612	230	74	60
ANB1-14	1 1/2	610	871	271	86	70

Konstruktion/Teile/Abmessungen

ANB1-01 bis 04

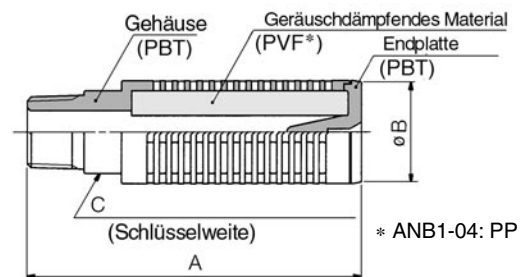

* ANB1-04: PP

ANB1-06 bis 14

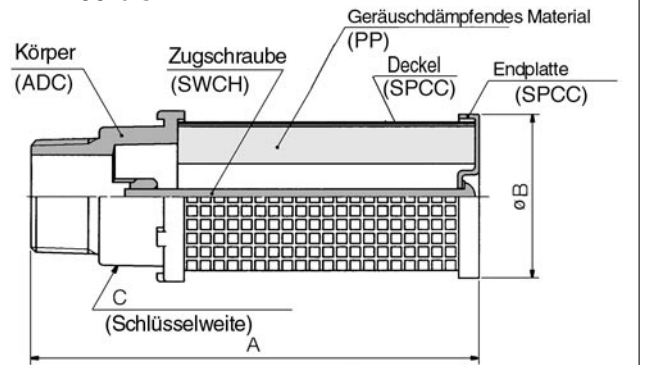

Modell (Steckverbindung)

Modell	Größe Steckverbindung	Äquivalenter Querschnitt (mm ²)	Gewicht (g)	Abmessungen (mm)	
				A	B
ANB1-C06	ø6	8	5	52	16
ANB1-C08	ø8	13	12	73	22
ANB1-C10	ø10	28	28	94	25

Konstruktion/Abmessungen

ANB1-C06 bis C10

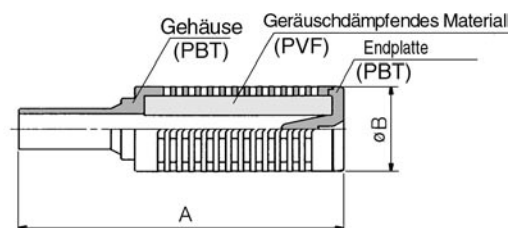

Serie ANA1/ANB1

Durchfluss-Kennlinien ANA1 (Startbedingungen)

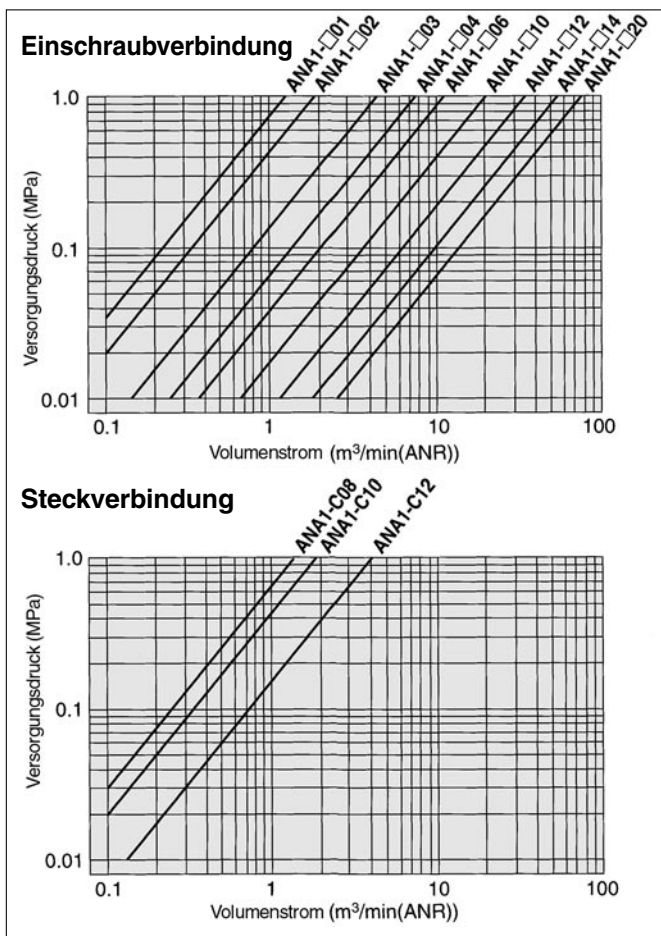

Durchfluss-Kennlinien ANB1 (Startbedingungen)

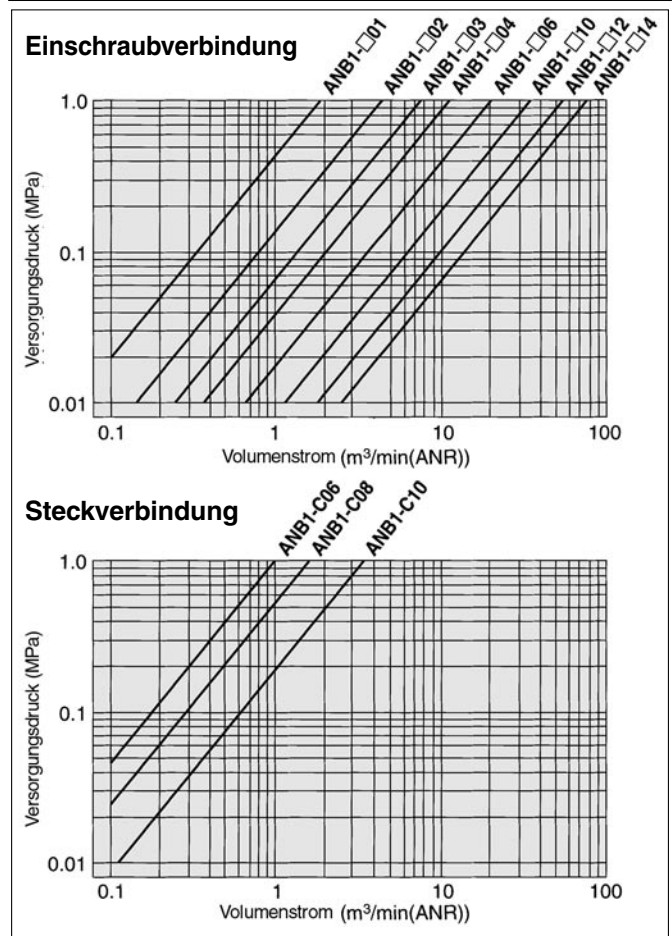

Geräuschpegel (Startbedingungen)

